



INSTALACIÓN DE LAS REGLETAS DE ENCASTRE DE LAS BARBACOAS DISCOVERY

Estas instrucciones le muestran cómo montar su barbacoa Discovery en una estructura de obra, utilizando las regletas de encastre destinadas para tal fin.

REQUISITOS GENERALES

Le recomendamos que este montaje se haga sobre una estructura de obra y la realice un personal del sector. También se podrán utilizar elementos no inflamables como Hardiplank, Villaboard con tachuelas metálicas.

Este aparato no debe instalarse bajo o sobre ningún material inflamable. La distancia mínima entre materiales inflamables y la barbacoa debe de ser de 450mm por todos los lados.















EL HUECO PARA LA BARBACOA

Su barbacoa ha sido diseñada para ponerse en un hueco o espacio hecho para la misma, no para poner sobre un banco de obra o superficie plana. Es muy importante que las medidas del hueco sean exactamente las citadas abajo. De este modo se asegurará que la barbacoa encaje perfectamente en el hueco destinado a su fin, y que la barbacoa tenga la suficiente ventilación para un funcionamiento eficiente y seguro. Las dimensiones de la obra también deberán dejar detrás 250mm para poder abrir la tapa correctamente.

Cuando esté preparando el hueco para su barbacoa, asegúrese de que tiene buen acceso a la conexión de gas y herramientas necesarias:

- Si el suministro de gas a su barbacoa es mediante bombona de gas, necesitará tener siempre acceso a la conexión del gas, al tubo del gas y a la bombona.
- Si el suministro de gas a su barbacoa es mediante conexión fija con toma (por ejemplo Gas Natural o bombonas de 45kg de LPG), necesitará tener acceso a la toma del gas, a la llave de paso y a toda la instalación.

MEDIDAS DEL HUECO DE ENCASTRE

	Dimension B	
x 2  	21 3/8"	543mm
x 3   	28"	710mm
x 4    	34"	866mm
x 5     	40 1/4"	1023mm

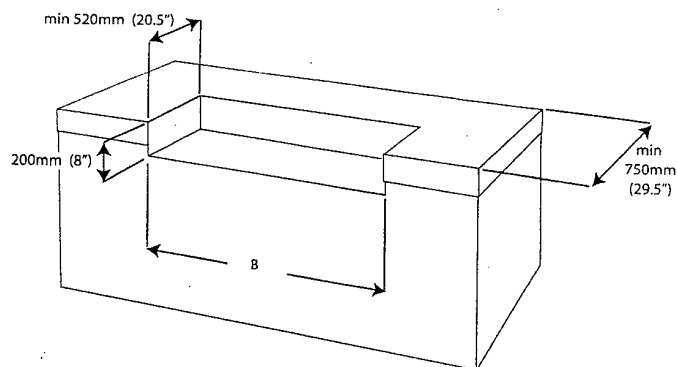



EL COMPARTIMENTO DE LA BOMBONA

Si el suministro de gas de su barbacoa es mediante bombona de butano/propano, deberá asegurarse de que el lugar donde vaya a poner la bombona sea seguro. Deberá seguir las siguientes pautas:

Manténgala lejos del calor: La bombona y el tubo deben estar fuera del alcance de la luz y calor del sol. El tubo flexible de PVC suministrado no debe estar expuesto a temperaturas superiores a 60°C. NO PERMITA que el tubo entre en contacto con las superficies calientes del cuerpo de la barbacoa.

Mantenga la bombona siempre hacia arriba: La bombona debe almacenarse de modo seguro. Debe de estar hacia arriba siempre.

Debe reposar siempre sobre una superficie llana.

Requisitos para la base de la bombona: Si la bombona se va a almacenar sobre una superficie llana, la base debe estar fabricada con materiales no inflamables. Las superficies de tierra o hierba no son apropiadas. Asegúrese de que existe un buen drenaje y que el agua no se puede quedar estancada cerca/ alrededor de la bombona.

Requisitos para el compartimento de la bombona: Cuando la bombona vaya a estar en un compartimento cerrado, asegúrese de que por lo menos es de 200 centímetros cuadrados con ventilación al exterior tanto en la parte superior como en la inferior. De este modo prevendrá fugas de gas por quedarse totalmente confinada la bombona. Los vapores de gas son altamente explosivos y pueden causar graves daños personales o estructurales si se acumulan en un espacio reducido y sin ventilación ya que pueden encenderse.

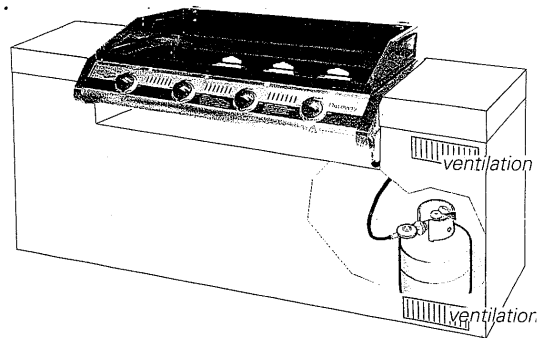

MONTAJE DE LAS REGLETAS

Atornille las regletas de encastre a ambos lados de la barbacoa tal y como se muestra. Estas regletas están diseñadas para reposar sobre una construcción de obra. Tienen dos funciones importantes:

- Los agujeros de ventilación de las regletas permiten que el aire circule y pase entre los laterales de la barbacoa y los ladrillos de obra. Esto previene que la barbacoa se sobrecaliente y le proporciona aire permitiendo que la barbacoa queme el gas correctamente.
- Las regletas permiten que el cuerpo de la barbacoa quede suspendido sobre la superficie plana que queda abajo. Esto permite que la bandeja recoge-grasa pueda extraerse correctamente y deja que el aire necesario para la combustión pase por abajo.

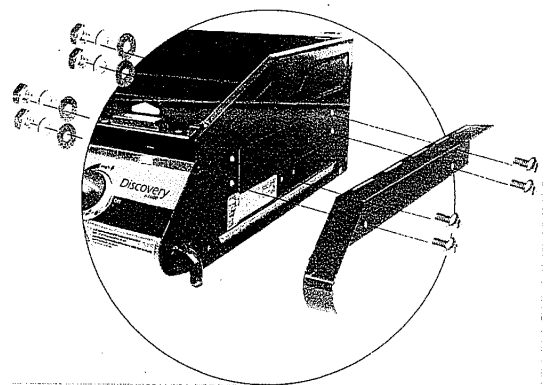

POSICIONAMIENTO DE LA BARBACOA

Cuando ponga la barbacoa sobre los ladrillos, no empuje la barbacoa hacia atrás hasta su tope. Asegúrese de que por lo menos quedan 50mm libres en la parte trasera de la barbacoa para que haya una buena ventilación y para poder abrir la tapa bien.

Fíjese en que en la imagen queda una salida de aire en el lateral de la barbacoa entre el cuerpo y la pared del hueco. Es importante para un correcto uso del gas de la barbacoa que el aire pueda fluir libremente por el lateral de la barbacoa y a través de las rejillas de ventilación de las regletas.

